

## Правила хранения, ухода и эксплуатации мебели

Для поддержания надлежащего внешнего вида и долговечности мебели рекомендуется соблюдать следующие правила:

1. Мебель должна храниться и эксплуатироваться в сухих и теплых помещениях имеющих отопление и вентиляцию, при температуре не ниже + 2 С и не выше + 40 С при относительной влажности воздуха 45-70 % (ГОСТ 16371-93).
2. Следить, чтобы температура приборов или посуды, находящейся в контакте с поверхностью, не превышала + 120 С.
3. Не рекомендуется устанавливать мебель вблизи отопительных приборов и под прямые солнечные лучи.
4. Во избежание набухания щитов не допускать скопление воды на поверхностях мебельных изделий.
5. Беречь поверхность мебели от механических повреждений.
6. Уход за мебелью и лицевой фурнитурой осуществлять с помощью влажных тканей с применением специально предназначенных для этих целей чистящих и полирующих средств. После чего протирать насухо.
7. Не использовать для чистки средства содержащие абразивные материалы, эфиры и растворители.
8. Во избежание порчи фурнитуры (петли, ручки и др.) хранить пищевые кислоты в закрытых сосудах.
9. В случае перестановки мебели, следует полностью освободить изделие от посторонних предметов, вынуть выдвижные ящики и съемные полки. Во избежание поломки опор перемещать изделие необходимо над уровнем пола. При необходимости отрегулировать опоры и петли на створках.

## Гарантии изготовителя

1. Предприятие - изготовитель гарантирует сохранность качественных показателей мебели, обусловленных ТУ 5610-002-11991614-2013, ТУ 5610-003-1191614-2013 в течение 24 месяцев со дня продажи при условии соблюдения потребителем правил изложенных в данной инструкции.
2. Срок службы 10 лет.
3. За механические повреждения, возникшие при транспортировке, сборке-установке или хранении, предприятие - изготовитель ответственности не несет.

## Примечание

Предприятие оставляет за собой право замены лицевой и крепежной фурнитуры на более современную, без внесения изменений в данную инструкцию.

Уважаемые покупатели и сборщики мебели, просим заполнить данную анкету и передать схему сборки в магазин, или заполнить эту же анкету на сайте [www.dialmebel.ru](http://www.dialmebel.ru) :

- 1) Обнаружены расхождения в размерах деталей: \_\_\_\_\_  
\_\_\_\_\_
- 2) Обнаружены несоответствие сверловки: \_\_\_\_\_  
\_\_\_\_\_
- 3) Обнаружено несоответствие фурнитуры: \_\_\_\_\_  
\_\_\_\_\_
- 4) Прочие недочеты: \_\_\_\_\_  
\_\_\_\_\_

## Инструкция по сборке, эксплуатации и уходу. Спальня "Кэт-1"

### ШКАФ 2-х СТВОРЧАТЫЙ С ЯЩИКАМИ И ПОЛКАМИ / ЗЕРКАЛОМ VR-14 / VR-14G

Габаритные размеры 0,8 x 2,32 x 0,58  
Короб ЛДСП, фасад ЛДСП / МДФ / Зеркало

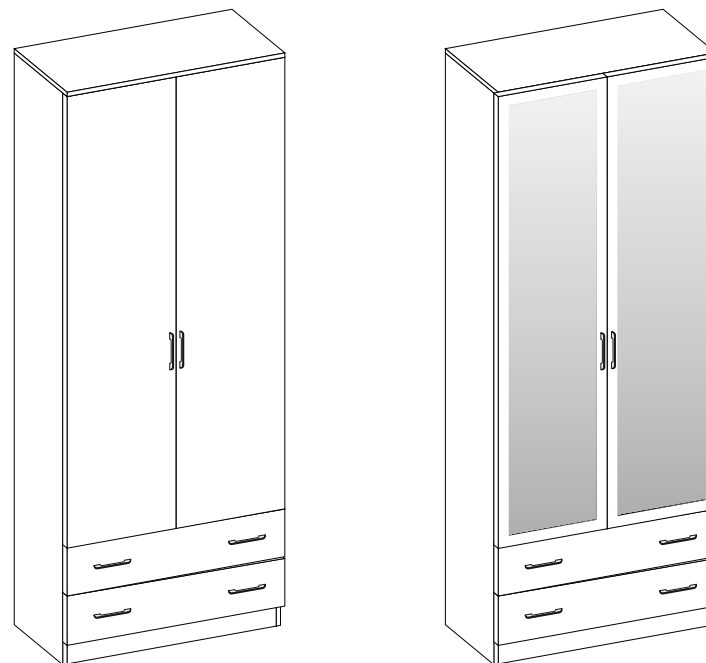

Мебельная фабрика "ДИАЛ" г. Пенза, ул. Антонова, 3.

Телефон /факс (841-2) 69-86-30.

Тел.: 69-86-31.

E-mail: [dial\\_meb@mail.ru](mailto:dial_meb@mail.ru)

Сайт: [www.dialmebel.ru](http://www.dialmebel.ru)



## Инструкция по сборке.

- Внимательно изучить эскиз и инструкцию по сборке.
- Разложить детали по секциям. Сборку производить в горизонтальном положении лицевой частью вверх.
- К боковинам (1) монтировать направляющие шурупами 3x16 по наметкам (рис.1).
- Соединить боковины (1), поперечину (2), стяжки (4) и цоколь (10) еврошурупами (рис.1).
- К собранному изделию монтировать крышу (3) с помощью эксцентриков (рис.1).
- Перевернуть изделие лицевой частью вниз и измерить диагонали секции (они должны быть равны: +/- 2мм). Прибить гвоздями 2x20 подпятники и заднюю стенку, состоящую из ДВП (9) и соединительной планки (рис.1).
- Произвести сборку ящиков, используя еврошурупы, и прибить ДВП (8) гвоздями 2x20. Установить створки (12) на собранные ящики с помощью эксцентриков (рис.1.1).
- К собранным ящикам прикрутить ответные части направляющих (снизу деталей ящика (6)) шурупами 4x16. Ящики вставить после сборки всего изделия (рис.1.1).
- Шурупами 4x16 прикрутить скалкодержатели к боковине (1) и поперечине (2), установить скалку (рис.1).
- Установить короб шкафа на постоянное место. Навесить створки (11), используя накладные петли и шурупы 4x16. Отрегулировать петли (в случае неровности поверхности).
- Вставить полки (5), используя полкодержатели (рис.1).
- Прикрутить ручки (128 мм) к створкам (11) шурупами 4x22 и к створкам (12) шурупами 4x41 П/Ш (рис.1, рис.1.1).
- Вставить ящики.
- При использовании шурупов обратите внимание на то, чтобы они не оказались слишком длинными или короткими.



### Для изделий с фасадом МДФ-рамка рекомендуется:

к зеркальным створкам крепить ХДФ планку шурупами 4x16 П/Ш (с внутренней стороны по центру створки), чтобы избежать перекося и изгибов фасадов.

**Монтировать и регулировать створки после установки собранного изделия на постоянное место**

### Необходимый инструмент

Отвертка крест.	Отвертка плоская	Евроключ 4.5	Электродрель	Молоток	Изм. рулетка

### Используемая фурнитура

Гвоздь 2x20	Еврошуруп 7x50	Шуруп 3x16/4x16	Шуруп 4x16 П/Ш	Шуруп 4x22	Эксцентрик 16 мм	Мебельная стяжка	Направляющие 500мм
Петля	Скалкодержатель	Мебельная скалка	Полкодержатель	Ручка 128	Подпятник	Заглушка мебельная	Соединительная планка



Рис.1

Рис.1.1

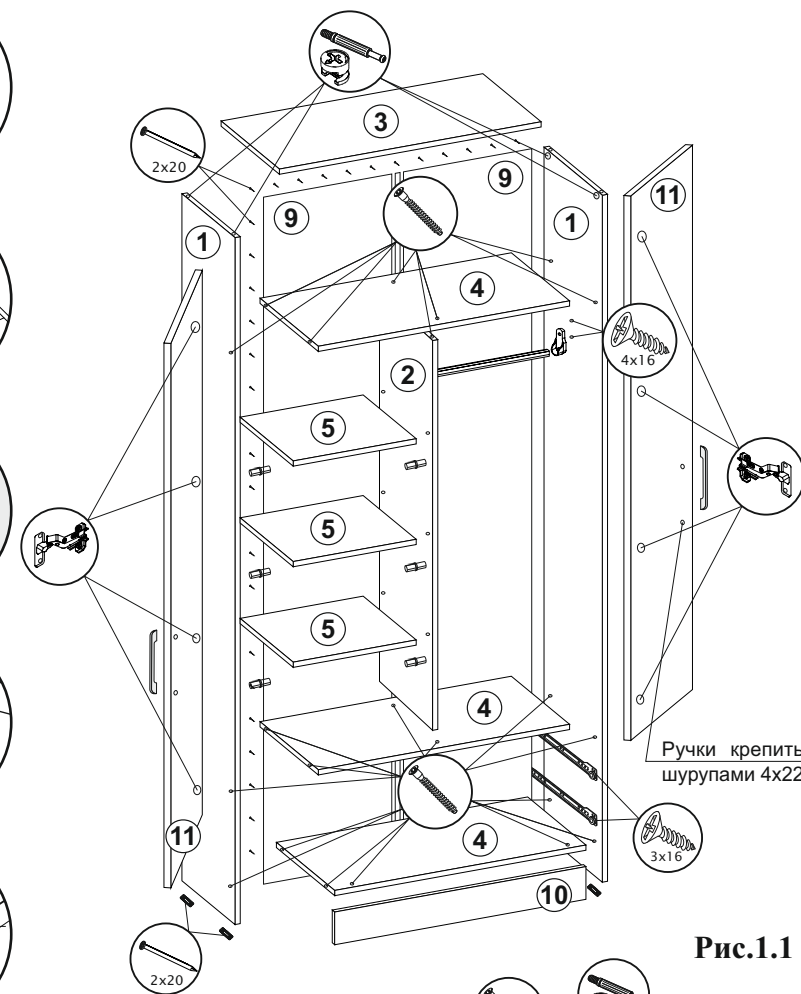
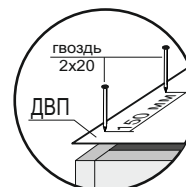
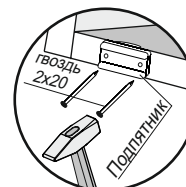
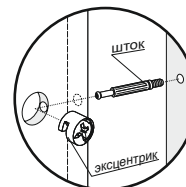
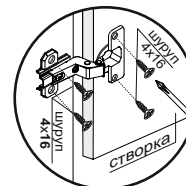
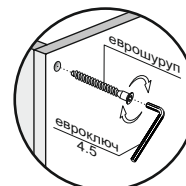
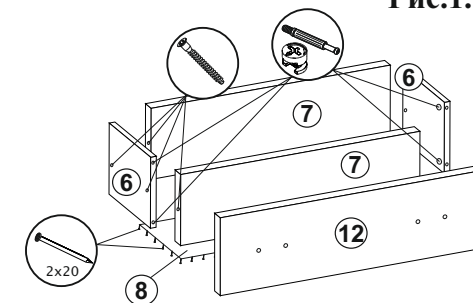

Ручки на ящики приворачивать шурупами 4x41 П/Ш. Предварительно просверлить отверстия Ø5 мм в деталях ящика (7) через створки (12).

Ответные части направляющих устанавливать снизу детали ящика (6) шурупами 4x16.

№	Название	Кол-во	Размер, мм
1	Боковина	2	2300 x 554
2	Поперечина	1	1469 x 554
3	Крыша	1	800 x 580
4	Стяжка	3	768 x 554
5	Полка	3	300 x 545
6	Деталь ящика	4	500 x 120
7	Деталь ящика	4	710 x 120
8	ДВП	2	740 x 495
9	ДВП	2	2216 x 395
10	Цоколь	1	768 x 100
11	Створка	2	1813 x 397
12	Створка ящика	2	189 x 797